

外観姿図

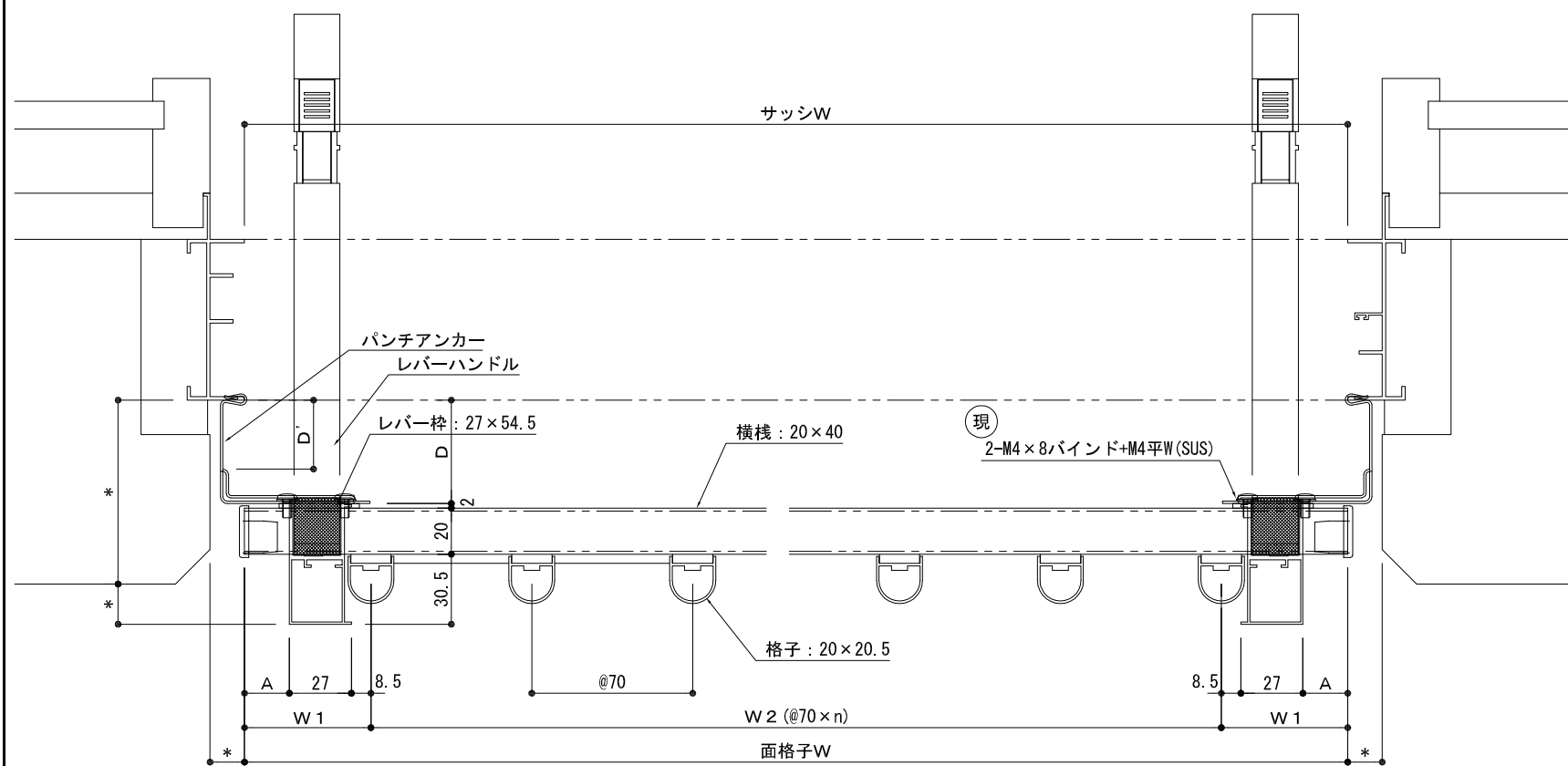

平面詳細図

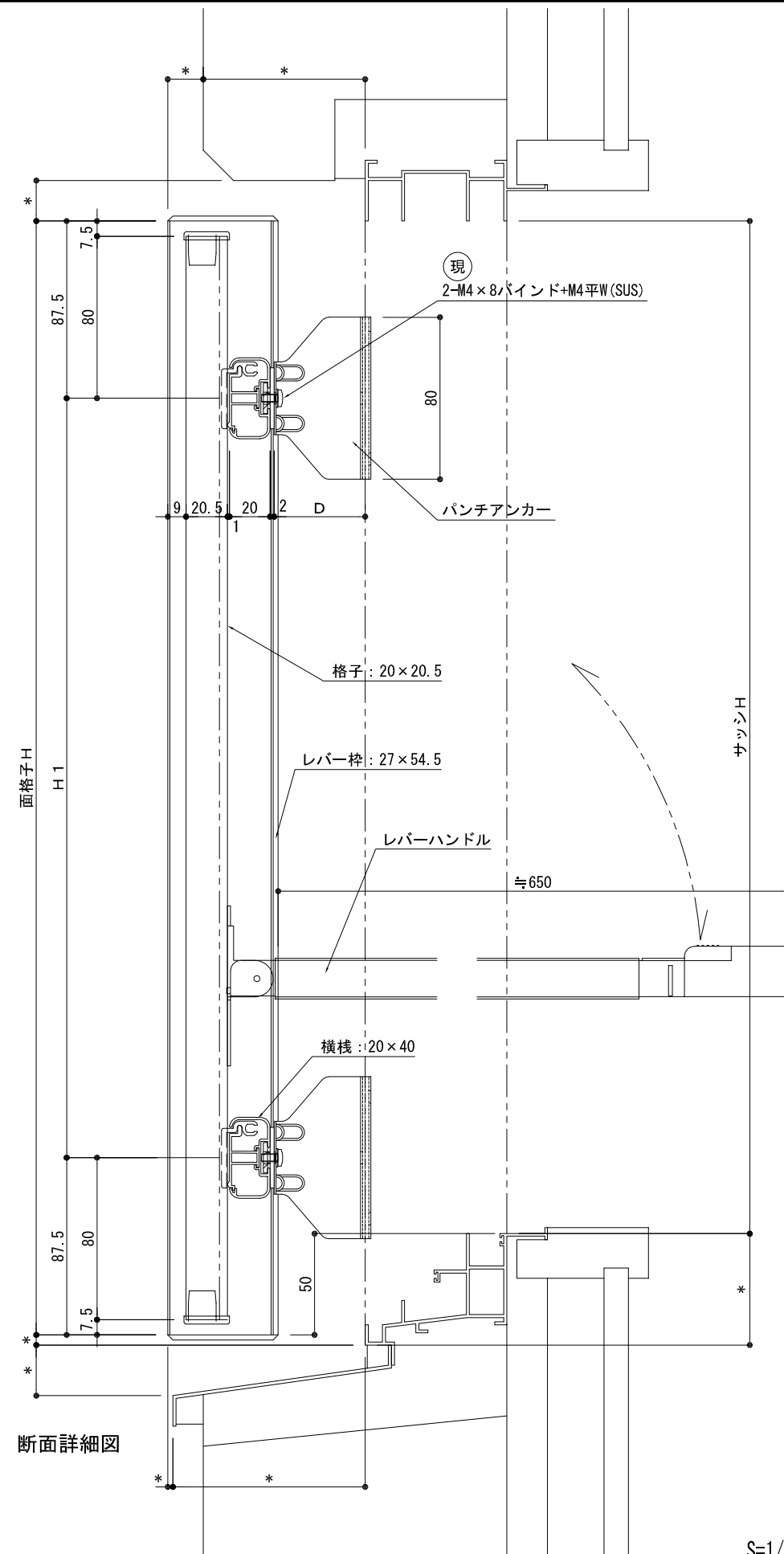

断面詳細図

※パンチアンカー出巾Dは【30・45・60】の3種類です。  
 ※平面詳細図：D'値は【26.5・30・40】の3種類です。

S=1/3, 1/20

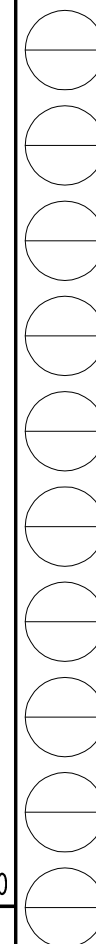

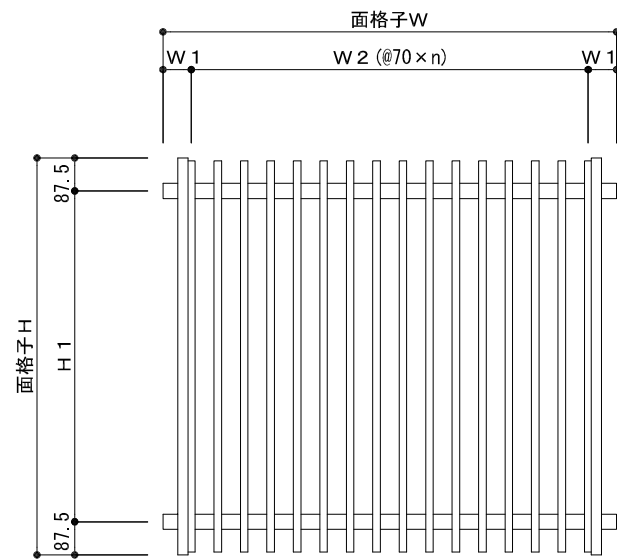
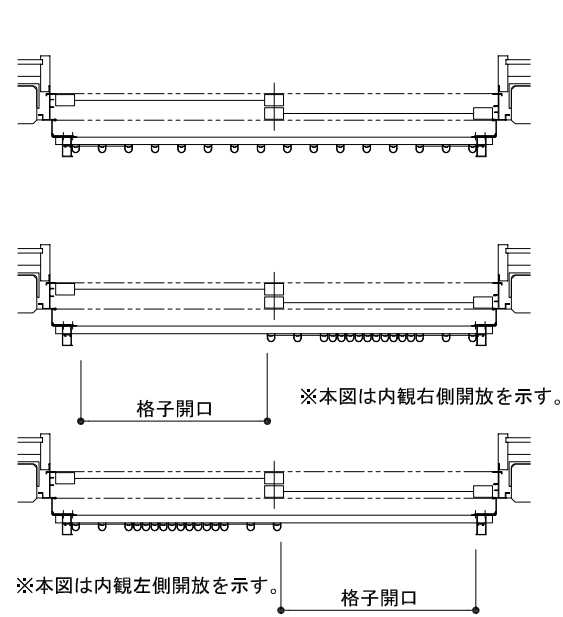

外観姿図

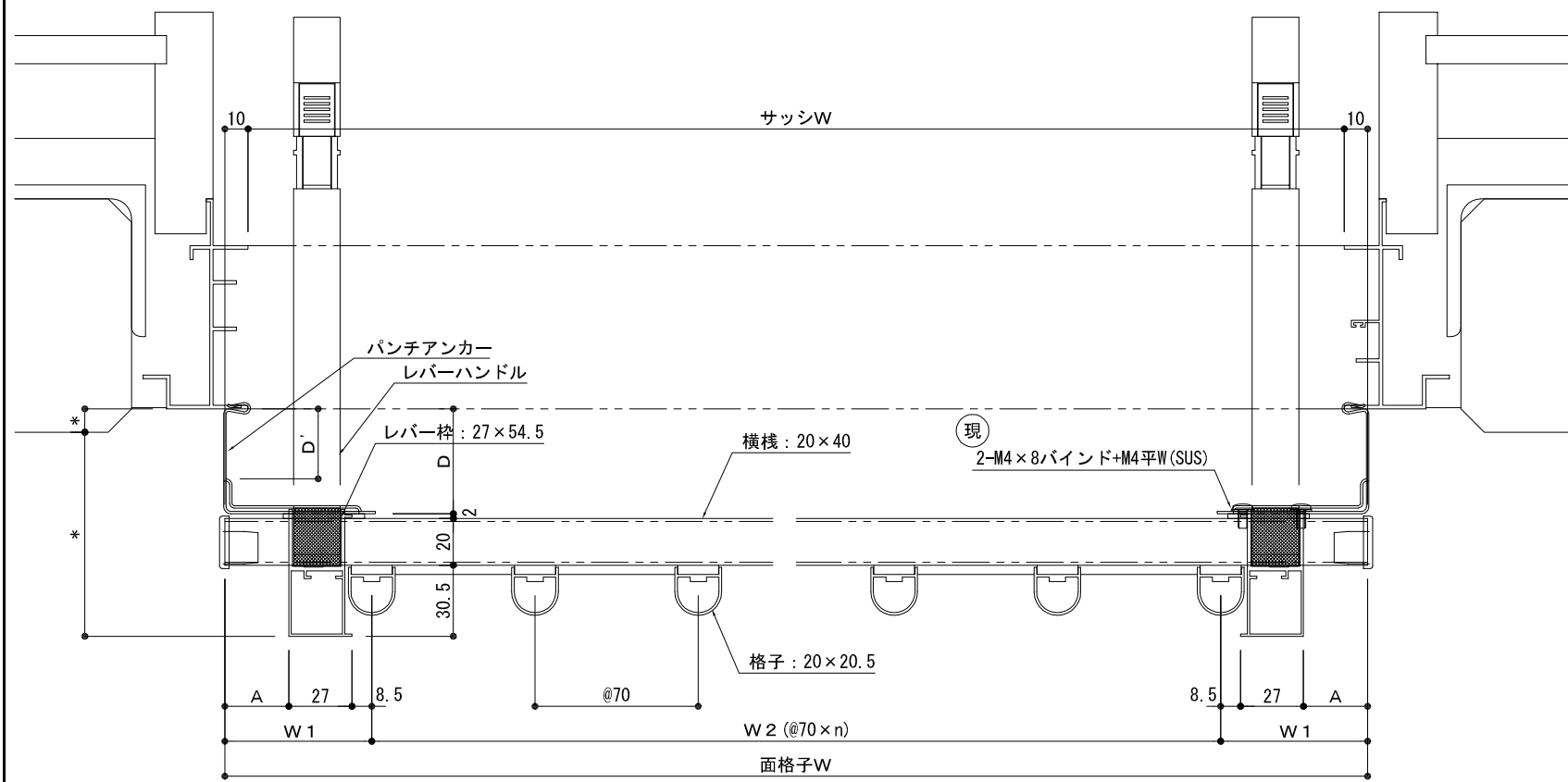

平面詳細図

※パンチアンカー出巾Dは【30・45・60】の3種類です。  
 ※平面詳細図：D'値は【26.5・30・40】の3種類です。

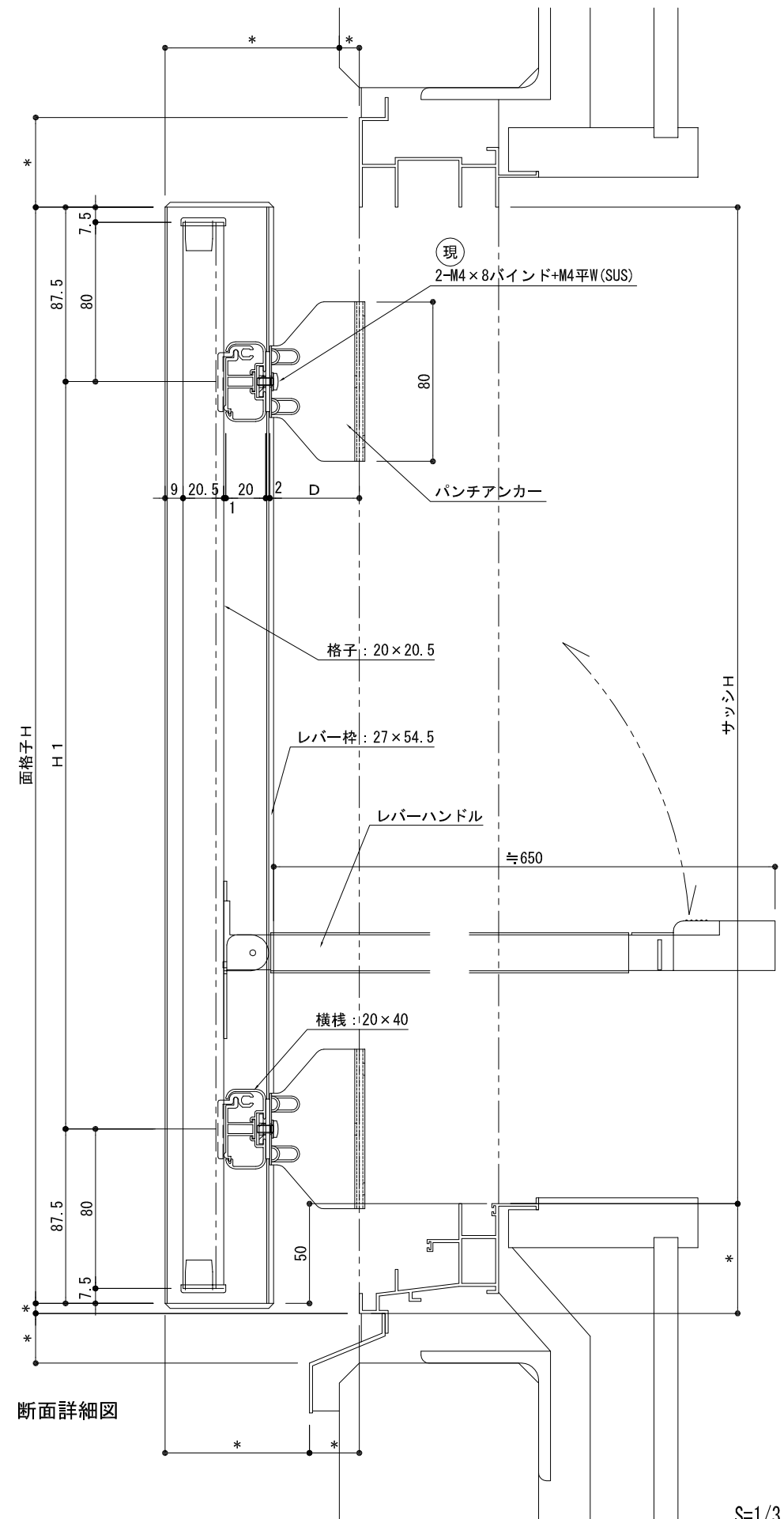

断面詳細図

S=1/3, 1/20

