

※羽根可動レバー位置詳細は【レバー位置図】参照下さい。
 <標準>羽根可動高さは、FL+1800以下の設定とする。

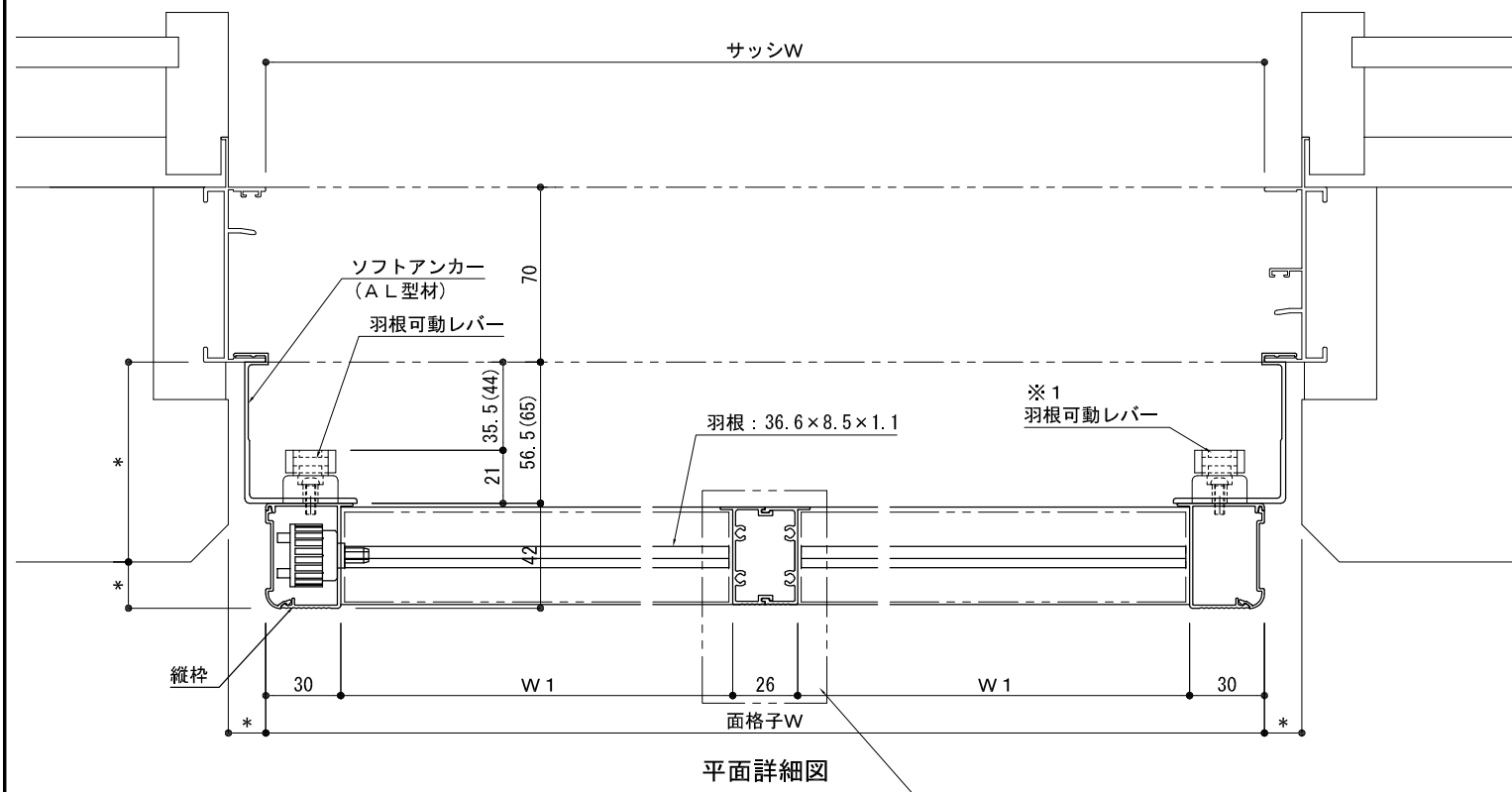

中棧は面格子W1000以下、無し
 ※1 : 面格子W1000以下の場合、片側のみになります。
 標準は内観右側のみ。

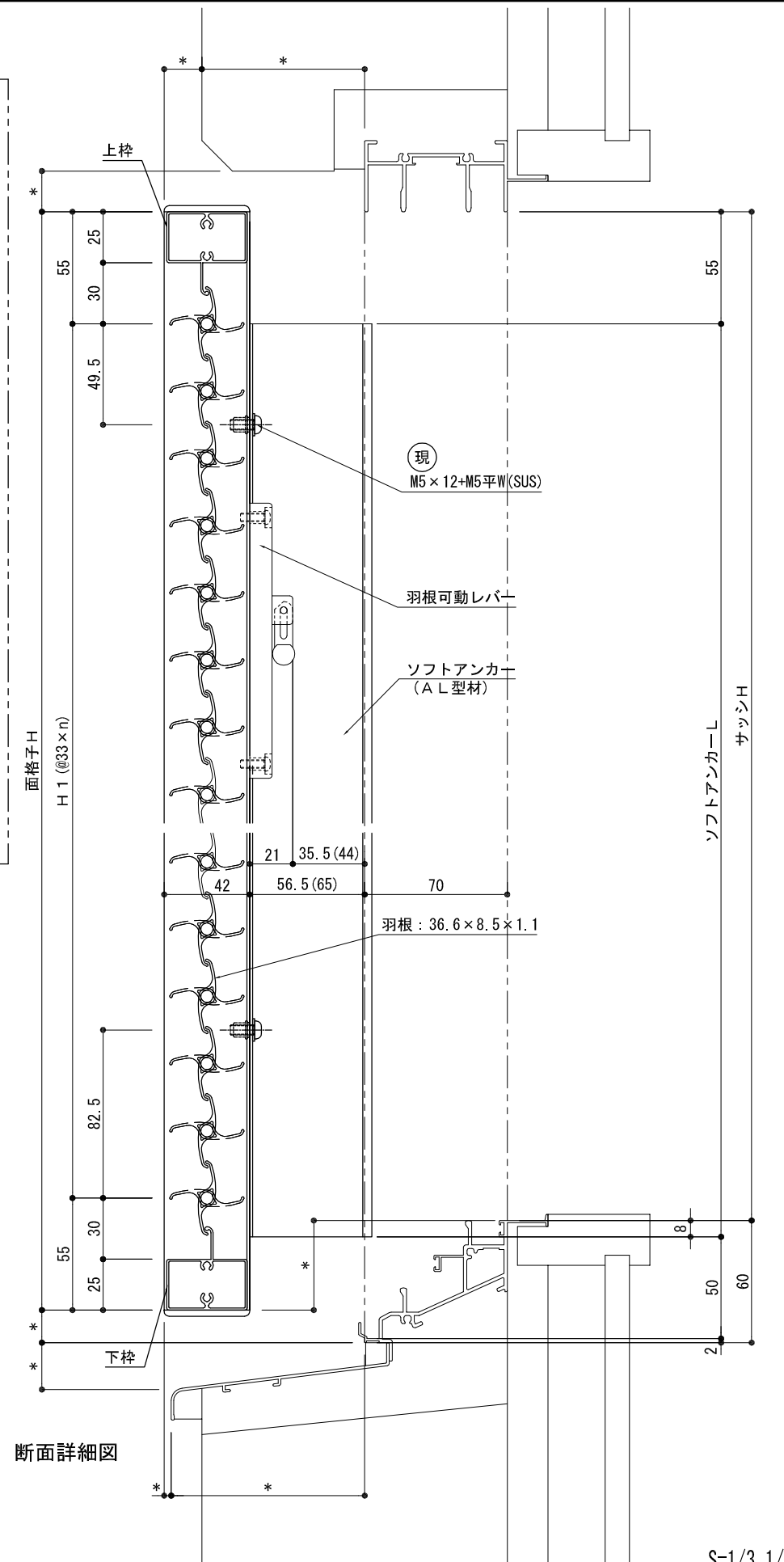

株式会社 ナカムラ TEL 06-6488-0801	特記	受領	製図年月日	製図	営業	工事	工事名	図面番号
			施工				製品名 可動ルーバー面格子 Vテクト 不二サッシ:FNS-70 RC納まり	

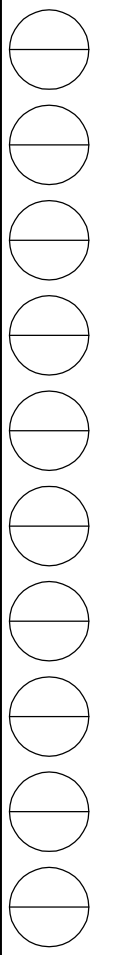

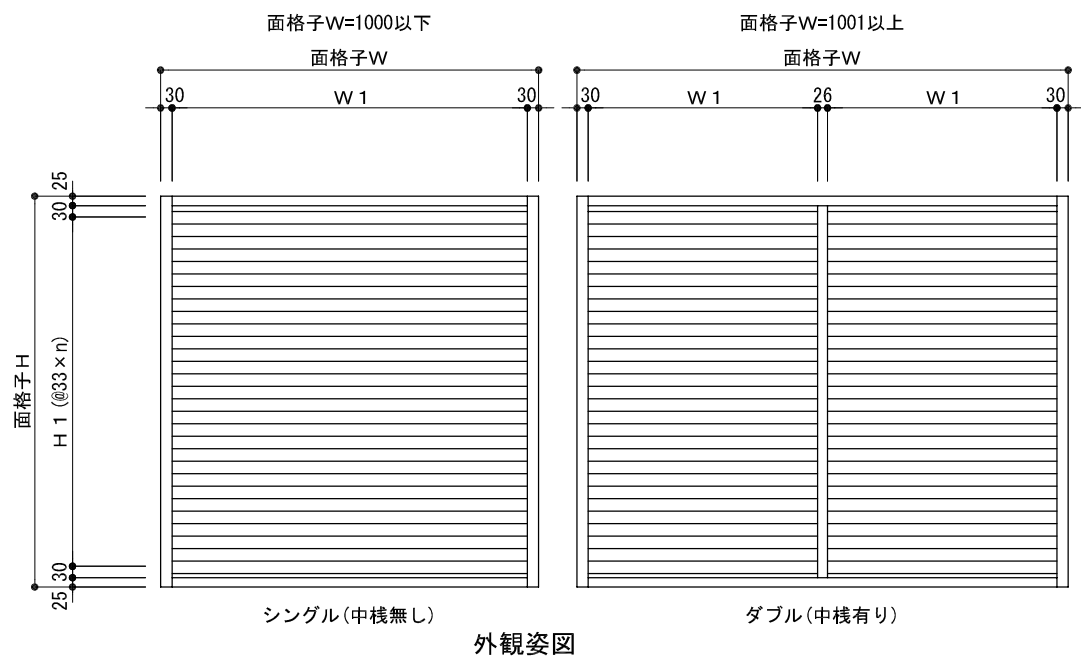

外観姿図

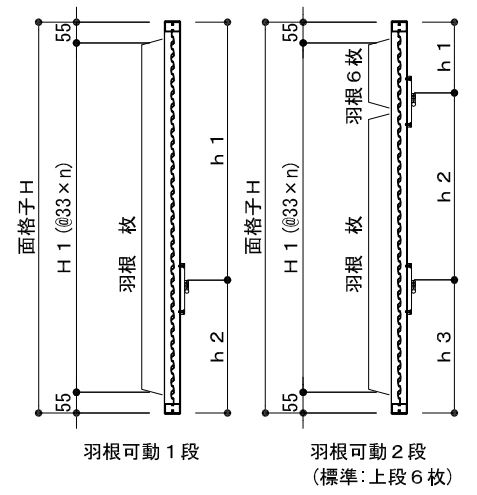

※羽根可動レバー位置詳細は【レバー位置図】参照下さい。
 ※標準羽根可動高さは、FL+1800以下の設定とする。

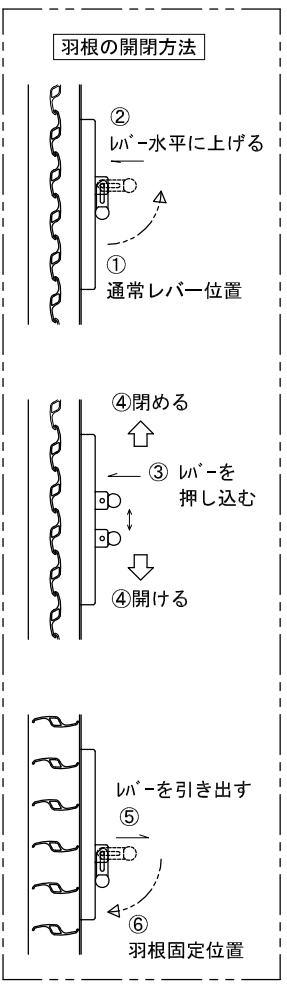

※羽根固定角度は
 全閉、30度、60度、全開の
 4段階です。

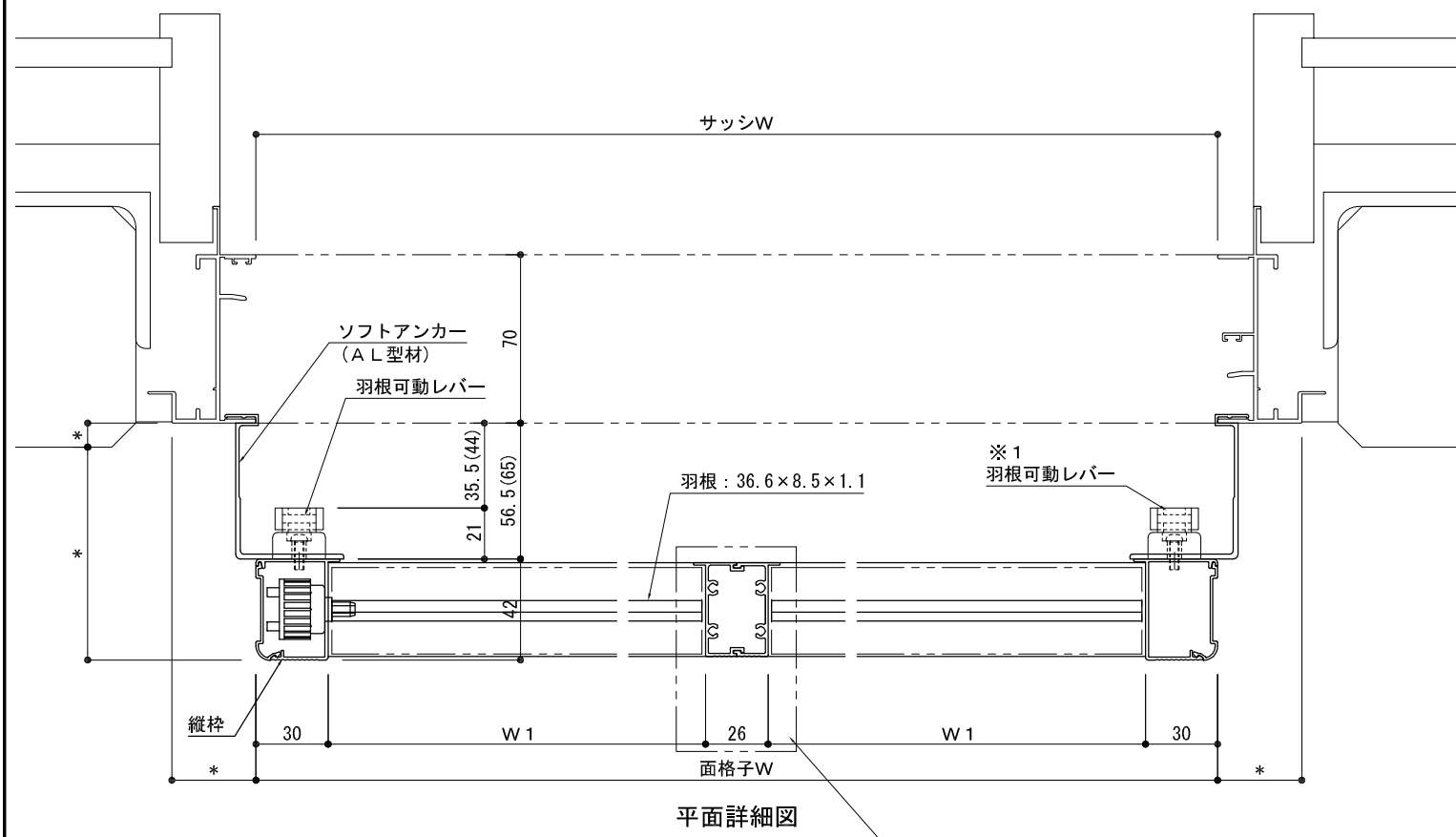

平面詳細図

中棧は面格子W1000以下、無し
 ※1：面格子W1000以下の場合、片側のみになります。
 標準は内観右側のみ。

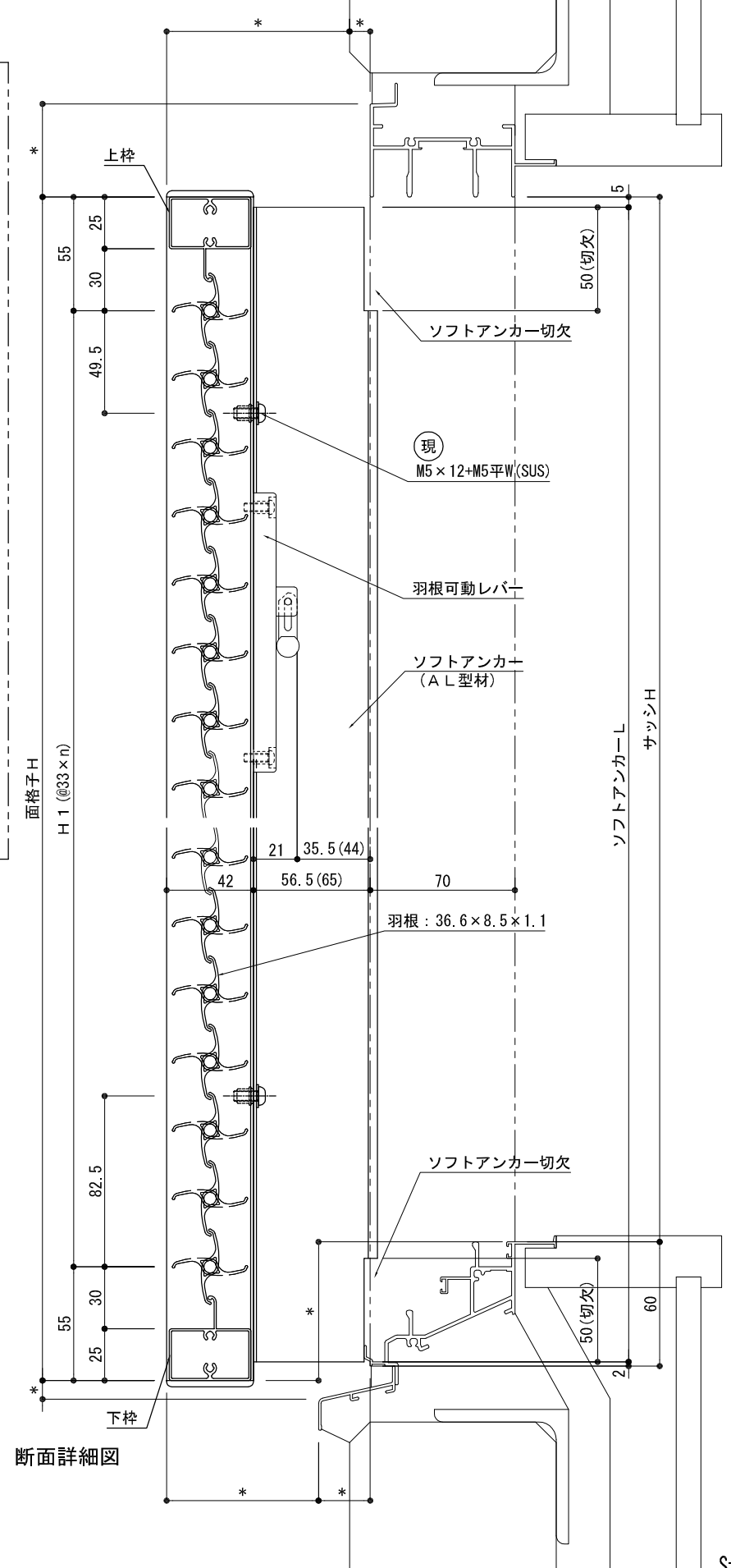

断面詳細図

株式会社 ナカムラ TEL 06-6488-0801	特記	受領	製図年月日	製図	営業	工事	工事名	図面番号
			施工				製品名 可動ルーバー面格子 Vテクト 不二サッシ:FNS-70 ALC納まり	